

Originalbetriebsanleitung
Gebrauchsanweisung

Original instructions
Instruction manual

Notice originale
Instructions d'emploi

Manual original
Manual del usuario

Istruzioni originali
Istruzioni d'impiego

Oorspronkelijke gebruiksaanwijzing
Gebruiksaanwijzing

Motor-Hochdruckspritze

**Motorized high pressure
sprayer**

**Pulvérisateur à moteur
portable à dos**

**Pulverizador a motor de
mochila**

**Spruzzatore ad alta
pressione a motore**

**Motoraangedreven
hogedrukspuit**

de

en

fr

es

it

nl

Achtung!

Lesen Sie vor der ersten Inbetriebnahme diese Gebrauchsanweisung und die separate Motor-Gebrauchsanweisung gründlich durch und beachten Sie unbedingt die Sicherheitsvorschriften!

Important!

Before using this power tool for the first time, please make sure that you read these operating instructions and the separate operating instructions for the engine carefully and follow all the warnings and safety instructions.

Attention!

Avant la première mise en service, lisez attentivement ce mode d'emploi ainsi que la notice spéciale du moteur. Respectez absolument les consignes de sécurité.

¡Atención!

Antes de poner en marcha este aparato lea atentamente el manual de uso y el manual de uso separado del motor y respete siempre las normas de seguridad.

Attenzione!

Prima della prima messa in funzione leggere a fondo le presenti istruzioni per l'uso, le istruzioni per l'uso del motore fornite separatamente, e osservare assolutamente le norme di sicurezza.

Opgelet!

Lees deze gebruiksaanwijzing en de afzonderlijke motor-gebruiksaanwijzing grondig voor u de machine voor het eerst gebruikt en hou altijd rekening met de veiligheidsvoorschriften!



Manual de instrucciones

Manual original

⚠ ¡Atención! Antes de poner en marcha este aparato lea atentamente el manual de uso y el manual de uso separado del motor y respete siempre las normas de seguridad.

Para mantener el buen funcionamiento y capacidad de este equipo durante mucho tiempo debe seguir en todo momento estas instrucciones de operación y mantenimiento.

Su distribuidor estará encantado de atender cualquier consulta que tenga.

⚠ Esta máquina genera un campo electromagnético durante el funcionamiento. Este campo magnético puede, en determinadas circunstancias, interferir con implantes médicos activos o pasivos. Para reducir el riesgo de lesiones graves o letales, las personas que utilizan implantes médicos deben consultar a su médico y al fabricante del implante antes de emplear esta máquina.

CE declaración de conformidad → La declaración de conformidad CE en una **hoja adjunta separada** forma parte integrante del presente manual de instrucciones.

Embalaje y eliminación de residuos

Guarde el embalaje original como protección contra daños de transporte o para el caso que deba ser enviado o transportado. Si no se necesita el material de embalaje, este debe ser desechado según las correspondientes regulaciones locales. Los materiales de embalaje de cartón son materias primas y por lo tanto reutilizables o reciclables.

Una vez transcurrido el estado de funcionamiento, el aparato debe ser desechado según las correspondientes regulaciones locales.

Placa de especificaciones técnicas



a: Modelo

b: Número de serie

c: Año de fabricación

Símbolos

Los símbolos siguientes se utilizan en el manual de instrucciones y en el aparato:



Lea con atención este manual antes de empezar a utilizar la máquina y antes de realizar cualquier tarea de mantenimiento, montaje o limpieza de la misma.



Sea especialmente cuidadoso en el manejo de la máquina.



Usar ropa de protección prescrita.



Antes de arrancar el motor, protéjase los oídos.



Usar protección facial (p.ej. gafas de protección).



Utilice guantes para cualquier trabajo con esta máquina.



Una máscara de respiración, se deben usar cuando se utilizan sustancias químicas tóxicas



La gasolina es altamente inflamable



Mantenga la máquina y su depósito de combustible alejado de cualquier llama o del fuego.



No fume en las cercanías de la máquina ni en el lugar de repostaje.



No debe permanecer ninguna persona dentro del área de trabajo del aparato.



Apagar el motor

Información sobre los ingredientes (VO (EC) No.1907/2006 „REACH“) se puede encontrar en nuestra página de inicio en: <https://de.solo.global/de/content/12-service>

Nivel de emisión de escape

El valor de CO₂ determinado en el proceso de aprobación de tipo de la UE se puede encontrar en nuestra página de inicio en: <https://de.solo.global/de/content/12-services>

Requisitos nacionales

El pulverizador a presión puede estar sometidas a requisitos nacionales de inspecciones regulares por parte de organismos designados al efecto, según lo previsto en la Directiva 2009/128/CE¹.

¹ Directiva 2009/128/CE del Parlamento Europeo y del Consejo, de 21 de octubre de 2009, por la que se establece el marco de la actuación comunitaria para conseguir un uso sostenible de los plaguicidas

Índice

	Página
1. Piezas de desgaste	3
2. Normas de seguridad	4
2.1 <i>Uso según lo previsto / Utilización</i>	4
2.2 <i>Indicaciones generales de seguridad</i>	4
2.3 <i>Funcionamiento seguro con productos fitosanitarios</i>	5
2.4 <i>Equipo de protección personal para su seguridad</i>	5
2.5 <i>Transporte del aparato</i>	5
2.6 <i>Repostar combustible</i>	6
2.7 <i>Antes de empezar</i>	6
2.8 <i>Al empezar el trabajo</i>	6
2.9 <i>Trabajo con el pulverizador a motor</i>	7
2.10 <i>Irregularidades, fallos, accidentes</i>	7
2.11 <i>Mantenimiento y reparación</i>	7
2.12 <i>Protección ambiental</i>	7
3. Artículos incluidos en la entrega.....	8
4. Componentes de uso y funcionamiento.....	8
5. Montaje.....	9
6. Ajuste de la correa de transporte.....	9
7. Repostar combustible	9
7.1 <i>Modelo con motor Honda de cuatro tiempos</i>	9
7.2 <i>Llenar el depósito de combustible</i>	9
8. Antes de utilizar el pulverizador por primera vez, y después de mucho tiempo sin utilizar	10
9. Aplicar productos fitosanitarios y rellenar el depósito de caldo	10
10. Arrancar el motor / Apagar el motor	12
10.1 <i>Prepararse para empezar a trabajar</i>	12
10.2 <i>Arranque</i>	12
10.3 <i>Apagar el motor</i>	13
11. Aplicación del pulverizador de mochila.....	14
11.1 <i>Ámbitos de aplicación</i>	14
11.2 <i>Regulación de la presión</i>	14
11.3 <i>Tobera / Valores de uso</i>	15
11.4 <i>Restos de producto fitosanitario / Finalización del trabajo con el pulverizador</i>	15
11.5 <i>Fijación tubo pulverizador</i>	15
12. Indicaciones para el servicio y mantenimiento	16
12.1 <i>Indicaciones generales para el servicio</i>	16
12.2 <i>Componentes de montaje y de funcionamiento del motor</i>	16
12.3 <i>Comprobación de la cantidad de líquido eyectado</i>	16
12.4 <i>Vaciar y limpiar el depósito de caldo</i>	17
12.5 <i>Paro y conservación del aparato</i>	17
12.6 <i>Plan de mantenimiento</i>	18
13. Datos técnicos.....	19
14. Garantía.....	19

1. Piezas de desgaste

Hay varios componentes del aparato que están sometidos a un desgaste o al deterioro normal, y deben sustituirse siempre en el momento oportuno. Las siguientes piezas no están incluidas en la garantía del fabricante:



- Filtro de aire
- Filtro de combustible
- Todas las piezas de goma que están en contacto con el combustible y el producto fitosanitario
- Bujía
- Dispositivo de arranque

2. Normas de seguridad

2.1 Uso según lo previsto / Utilización

- Utilizar el dispositivo únicamente para aplicar plaguicidas líquidos, pesticidas, herbicidas y fertilizantes líquidos, disponibles en distribuidores autorizados y aprobados por las autoridades locales/nacionales para su uso con dispositivos de pulverización portátiles y para la aplicación de agua limpia.
- Seguir cuidadosamente la información del agente de pulverización, especialmente las instrucciones relativas al equipo de protección personal.
- Las áreas de aplicación son en agricultura, en viveros y silvicultores, en cultivos de frutas, vino y hortalizas, en áreas domésticas y de jardín, así como en cultivos de invernadero con ventilación suficiente.
- ¡Para todos los demás fines, como para la aplicación de otros medios distintos a los mencionados líquidos, no debe utilizarse el dispositivo! En particular, no se pueden aplicar ácidos, soluciones alcalinas, líquidos que contengan disolventes ni agentes de impregnación.
- No utilizar líquidos con temperaturas superiores a 40°C.
- No utilizar productos inflamables.

2.2 Indicaciones generales de seguridad

  Lea atentamente este manual de instrucciones y el manual de instrucciones del motor antes de poner en funcionamiento el aparato por primera vez y archívalo en un lugar seguro. Utilice este aparato a motor prestando especial precaución.

Si no cumple las instrucciones de seguridad puede correr peligro de muerte. Asimismo deberá cumplir la normativa de prevención de accidentes de las asociaciones técnicas aplicables. El manual del usuario deberá estar siempre accesible en el lugar de utilización del aparato. Este manual deberá ser leído por todas las personas que deban trabajar con y en el aparato (también para realizar el mantenimiento, la conservación y puesta a punto del mismo).

 La persona que lo opera es responsable ante terceros dentro del área del equipo de pulverizado.

Trabajar sólo si se está bien de salud, descansado y en buen estado de salud. También el cansancio o una enfermedad disminuyen la concentración. Ejecutar todas las labores en forma tranquila y responsable.



- Si es la primera vez que utiliza un aparato de estas características, pida al vendedor que le muestre y explique el manejo seguro del mismo.
- Los niños y las personas menores de 18 años no deben utilizar este aparato a motor.
- Mantenga alejados del lugar donde vaya a trabajar a las personas y los animales. Nunca pulverice en dirección hacia donde se encuentren otras personas, animales y objetos que puedan resultar dañados. Tenga en cuenta que, debido a la alta velocidad de salida del líquido por la tobera, es posible que algunos objetos salgan propulsados y puedan suponer un peligro. El usuario es responsable de los peligros o accidentes que se produzcan en relación con otras personas o los bienes de las mismas.
- Este aparato sólo se deberá prestar o dejar a personas que estén familiarizadas con este tipo de aparato, su uso y el manual de instrucciones del mismo. Deberá entregarles siempre este manual de instrucciones.
- Cuando trabaje con este aparato deberá estar en forma, descansado y encontrarse en buen estado de salud.
- Este aparato no debe utilizarse bajo los efectos del alcohol, drogas o medicamentos que puedan alterar su capacidad de reacción.
- No realice ninguna modificación en cuanto al estado actual de los dispositivos de seguridad y del dispositivo de mando del aparato.
- El aparato a motor sólo debe utilizarse cuando se haya comprobado que no tiene fallos, puesto que se corre el **peligro de sufrir un accidente**. El pulverizador a motor de mochila se debe revisar antes de cada utilización.
- Sólo deben utilizarse accesorios y complementos suministrados por el fabricante y autorizados expresamente para el montaje del aparato.
- El funcionamiento fiable y la seguridad del aparato dependen también de la calidad de las piezas de recambio. Sólo deben utilizarse piezas de recambio originales. Únicamente las piezas originales provienen del fabricante del aparato y, por ello, garantizan la máxima calidad posible en cuanto a material, estabilidad dimensional, funcionamiento y seguridad. Para obtener las piezas de recambio y los accesorios originales debe dirigirse a su vendedor especializado, quien dispone también de las listas de recambios necesarias para determinar el número de referencia de la pieza correspondiente, y está permanentemente informado acerca de las mejoras detalladas y las novedades referentes a la oferta de piezas de recambio. Tenga en cuenta que la garantía no es válida si utiliza piezas de recambio no originales.
- Cuando no se utiliza el aparato resulta más seguro apagarlo, de forma que nadie pueda salir dañado. Debe apagar el motor. Prepare el aparato para guardarlo según las instrucciones recogidas en el apartado 13.4 "Vaciar y limpiar el depósito de caldo". No permita el acceso no autorizado al aparato.

La persona que no se atenga a las indicaciones de seguridad, utilización o mantenimiento deberá responder por todos los daños directos e indirectos ocasionados por ello.

2.3 Funcionamiento seguro con productos fitosanitarios

- ¡Debe evitarse la contaminación del medio ambiente, de las tuberías de agua y/o aguas residuales con los líquidos de rociado y productos de limpieza! Mediante procedimientos apropiados y contenedores de recogida debe garantizarse que durante la mezcla, el llenado, la aplicación, el vaciado, la limpieza, el mantenimiento y el transporte no se contamina.
- Los productos fitosanitarios no deben verterse al sistema de canalización público (tampoco al realizar la carga en caso de derramamiento), ni depositarse en terrenos baldíos, aguas naturales o ser eliminado junto con la basura doméstica. Los productos fitosanitarios o los residuos de los mismos deben depositarse siempre en un depósito adecuado y en los puestos de reciclaje de residuos químicos domésticos. Solicite información acerca de los puntos de recogida de productos químicos domésticos a la oficina de administración municipal de su localidad.
- Evite el contacto directo con el líquido rociado. En caso de contacto con los líquidos de rociado peligrosos para la salud, enjuague inmediatamente las partes del cuerpo afectadas con abundante agua limpia, cambie inmediatamente la ropa impregnada con líquido de rociado y buscar inmediatamente asistencia médica.
- Si no se encontrara bien durante el trabajo o sintiera un cansancio desmesurado interrumpa la actividad de inmediato. Si este estado persiste acuda al médico de inmediato.
- No permita nunca a los niños o personas no familiarizadas con el uso de líquidos de inyección trabajar con estos medios.
- Antes de cargar un líquido o medio de rociado distinto deberá limpiar el depósito de líquido. Rocíe un poco de agua después de limpiar el depósito de líquido y antes de cargar el nuevo líquido de rociado para eliminar los restos de la bomba y de los tubos flexibles. Así evitará posibles reacciones químicas.
- No utilice el aparato en habitaciones de espacio reducido o cerradas: peligro de envenenamiento. Los dispositivos de inyección de productos fitosanitarios sólo deben utilizarse, por ejemplo, en invernaderos, si se garantiza una suficiente ventilación y evacuación del aire. Los invernaderos en los que se han rociado las plantas deberán marcarse con un distintivo. Sólo se recomienda volver a entrar en ellos después de haberlos ventilado a fondo.
- Al finalizar el trabajo, prepare el aparato para su almacenaje conforme a las indicaciones que figuran en el capítulo 13.4 "Vaciar y limpiar el depósito de líquido", lávese la cara y las manos con jabón y abundante agua, quítese la ropa de trabajo y lávela periódicamente. Los restos de productos fitosanitarios pueden provocar la corrosión y causar daños en el aparato. Preste especial atención a las piezas de desgaste, como las boquillas de inyección, los filtros y las juntas.

2.4 Equipo de protección personal para su seguridad

-  Al utilizar este aparato a motor, utilice la ropa reglamentaria y el equipo de protección. Hay que vestir prendas de protección adecuadas al trabajo que se está desempeñando para proteger todas las partes del cuerpo (guantes, calzado protector, prendas de protección para el cuerpo, por ejemplo, delantal de goma y, en su caso, mascarilla de protección para la respiración). La ropa debe ser adecuada al objetivo, es decir, ceñida, pero no incómoda. No lleve ninguna bufanda, corbata, joyas u otras prendas de vestir habituales que puedan enredarse en la maleza o en ramas.
- Lleve calzado resistente con suela antideslizante; lo más recomendable es el calzado de seguridad.
-  Lleve guantes de protección con superficie de agarre antideslizante. Utilice protectores personales para los oídos (como, por ej. cápsulas, tapón de cera, etc.) y un protector para la cara (como, por ejemplo, gafas de protección), para protegerse del producto fitosanitario y de objetos que pudieran salir proyectados.
-  Al trabajar en zonas de flora alta y espesa, en invernaderos, en zanjas o socavones de la parcela y cuando utilice líquidos peligrosos lleve siempre la mascarilla protectora de nariz y boca.
- Cámbiese de ropa inmediatamente si está empapado de producto fitosanitario o de combustible.
- Lave la ropa de trabajo periódicamente.

2.5 Transporte del aparato

- Para transportar el aparato, apague siempre el motor.
- Para evitar daños y teniendo en cuenta los posibles peligros de la circulación por carretera, al transportar el aparato en un automóvil debe asegurarlo con correas para impedir que vuelque o se

mueva de un lado para otro.

- Hay que evitar que se derrame el combustible o el producto fitosanitario. Hay que comprobar la estanqueidad del depósito de caldo, la bomba, el depósito de combustible y todos los conductos y tubos por los que circule el producto o el combustible. Lo mejor es que, antes de transportarlo, prepare el aparato según las indicaciones que aparecen en el apartado 13.4 “Vaciar y limpiar el depósito de caldo”.

2.6 Repostar combustible



La gasolina es extremadamente inflamable. Manténgase a distancia del fuego directo y no derrame gasolina. No fume en el lugar donde vaya a trabajar con el aparato ni donde vaya a repostar combustible.

- Antes de repostar siempre se debe apagar el motor.
- Si el motor aún está caliente no se debe llenar el depósito, ya que existe peligro de incendio.
- Abra siempre el tapón del depósito con precaución para reducir lentamente el exceso de presión existente y evitar que se salga el producto fitosanitario.
- Los combustibles pueden contener sustancias similares a los disolventes. Evite el contacto de productos derivados de aceites minerales con los ojos o la piel. Utilice guantes durante el repostaje. Cambie con frecuencia la ropa de protección y lávela.
- No inhale vapores procedentes del combustible.
- Reposte siempre en lugares bien ventilados.
- Tenga cuidado de que no caiga al suelo combustible o aceite (para proteger el medioambiente). Utilice una base protectora impermeable adecuada cuando reposte.
- Si se ha derramado combustible hay que limpiar inmediatamente el aparato. Si se ha manchado la ropa, cámbiese inmediatamente.
- Apriete siempre el tapón del depósito. De este modo, evita el riesgo de que el tapón del depósito se suelte debido a la vibración del motor y se salga el combustible.
- Preste atención a problemas de estanqueidad. No empiece a trabajar si percibe que se sale el combustible. Esto supondría un peligro para su vida porque podría causarle quemaduras.
- Almacene el combustible y el aceite sólo en depósitos reglamentarios y correctamente marcados.

2.7 Antes de empezar

Antes de empezar cada vez, compruebe que todo el aparato a motor se encuentra en condiciones adecuadas para su funcionamiento.

- El botón de stop debe funcionar correctamente.
- La palanca del acelerador debe poder moverse con suavidad.
- Hay que comprobar la estanqueidad del depósito de caldo, la bomba, el depósito de combustible y todos los conductos y tubos por los que circule el producto fitosanitario o el combustible.
- Compruebe también que el cable de encendido y el conector de la bujía están bien sujetos. Si hay alguna conexión suelta pueden saltar chispas que pueden encender la mezcla de aire y combustible que se haya salido del aparato. Existe peligro de incendio.
- No empiece a trabajar si nota alguna irregularidad, hay un deterioro perceptible (incluso en el bastidor), ve ajustes no debidos o la capacidad de funcionamiento del aparato está limitada; en estos casos, lleve el pulverizador a motor de mochila a un taller especializado para que lo comprueben.

2.8 Al empezar el trabajo

- Manténgase como mínimo a una distancia de 3 metros del lugar donde haya repostado, y nunca empiece a trabajar en espacios cerrados.
- Antes de empezar, asegúrese de tener un punto de apoyo firme y seguro.
- El aparato a motor debe utilizarlo únicamente una persona; no debe haber ninguna otra persona en 5 metros a la redonda cuando vaya a empezar a trabajar.
- Al empezar, fijese en que la palanca manual del tubo pulverizador no se encuentre fijada en el modo de pulverizado continuo. La válvula manual debe estar cerrada al empezar. Oriente el tubo pulverizador hacia una zona que esté libre.
- Efectúe la operación de arranque como se describe en el apartado 11 “Encender el motor/Apagar el motor”.

2.9 Trabajo con el pulverizador a motor

Tan pronto como se pone en funcionamiento, el aparato a motor produce gases tóxicos que pueden ser invisibles e inodoros. No trabaje nunca con el aparato en espacios cerrados. Intente siempre que el aire se renueve suficientemente cuando trabaje en lugares estrechos, depresiones del terreno o en zanjas. Sitúese siempre en lugares a una distancia desde la que pueda llamar a alguna persona para que le preste ayuda en caso de necesidad. Haga los descansos oportunos mientras esté trabajando.



No fume en el lugar de trabajo ni en un entorno próximo al aparato a motor. Esto supondría un elevado peligro de incendio.

- Si es posible, utilice el aparato a motor en un modo de reducción de ruido y de emisión de gases. No deje nunca el motor funcionando innecesariamente. Tenga en cuenta que el ruido también contamina el medioambiente. En cualquier caso, consulte las horas de descanso, que pueden variar dependiendo del lugar en que se encuentre.
- No toque el tubo de escape ni el silenciador cuando aún estén calientes, ya que podría quemarse.
- Nunca debe trabajar con un silenciador defectuoso o sin silenciador. Esto podría provocarle daños en los oídos y quemaduras.

2.10 Irregularidades, fallos, accidentes

- Si detecta irregularidades, fugas, daños visibles o fallos de funcionamiento no comience los trabajos, sino que deje envíe el aparato al taller de reparación para que lo revisen.
- En caso de irregularidades, mal funcionamiento o fugas durante el funcionamiento de la máquina, apaguéala de inmediato pulsando el interruptor de parada y colóquela al suelo. La máquina sólo puede volver a ser utilizada después de haber sido revisada de un distribuidor autorizado.
- En caso que se produzcan accidentes o incidentes durante el funcionamiento de la máquina tal como emisiones de humo, olores extraños o llamas, la máquina se ha de apagar de inmediato y se ha de colocar al suelo y se ha de mantener una distancia de seguridad. En caso de incendio se ha de llamar de inmediato a los bomberos.

2.11 Mantenimiento y reparación

Debe llevar a cabo periódicamente las tareas de mantenimiento del aparato a motor. Realice sólo aquellos trabajos de mantenimiento y reparación que aparecen descritos en el manual del usuario o en el manual separado del motor. El resto de los trabajos deberán ser realizados por un taller de servicio técnico especializado.

- No se debe realizar el mantenimiento del aparato a motor, repararlo o guardarlo cerca de fuego directo.
- Siempre hay que apagar el motor para limpiar el aparato, realizar el mantenimiento necesario y repararlo, salvo en el caso del ajuste del carburador y el ajuste en vacío.
- La manguera a presión (14), la palanca manual de uso (15), el tubo pulverizador (17) y el prolongador de la tobera (18) sólo se pueden desenroscar cuando el motor esté apagado y en posición de descarga de presión. Para ello, con el motor apagado, aguante el tubo pulverizador (17) en el depósito de caldo o en un colector adecuado para productos fitosanitarios, y accione la palanca manual (15).
- En cualquier reparación, sólo se deben utilizar piezas de recambio originales del fabricante.

No se debe realizar ninguna modificación en el aparato a motor, ya que, de este modo, se puede ver mermada la seguridad y existe el peligro de accidente o de lesión.

2.12 Protección ambiental

¡Tome en consideración su ambiente!

- ¡Ponga atención a las personas y los animales que podrían encontrarse en su área de trabajo!
- Considere que también el ruido ambiental es molesto. ¡En caso dado respete las horas de descanso que pueden variar según el lugar!
- ¡Debe evitarse la contaminación del medio ambiente, de las tuberías de agua y/o aguas residuales con los líquidos de rociado, los productos de limpieza, el combustible y el aceite! Mediante procedimientos apropiados y contenedores de recogida debe garantizarse que durante la mezcla, el llenado, la aplicación, el vaciado, la mezcla y carga de combustible, la limpieza, el mantenimiento y el transporte no se contamina.
- Durante la aplicación del líquido de rociado debe garantizarse, mediante medidas y procedimientos apropiados, que se reduce al mínimo el rociado accidental de otras áreas y se evita la deriva al medio ambiente.

3. Artículos incluidos en la entrega

- Aparato básico
 - Aparato completo, pero sin tubo pulverizador
- Tubo pulverizador con prolongador de la tobera montado previamente
- 1 pegatina con símbolo que indica el contenido del depósito en cada caso: herbicidas, funguicidas e insecticidas.
- Este **manual de instrucciones** y un **manual de instrucciones** separado **del motor**
- La **declaración de conformidad CE** en una **hoja adjunta separada** forma parte integrante del presente manual de instrucciones.

4. Componentes de uso y funcionamiento

Unidad de motor: (según versión)

Modelo con motor Honda de cuatro tiempos:

➔ Observe los datos que se indican en el manual de instrucciones separado del motor.

1. Palanca del estárter / Válvula de arranque
2. Revestimiento de la bujía
3. Silenciador
4. Tapón del depósito de combustible
5. Palanca de arranque
6. Filtro de aire
7. Iniciador
8. Palanca de ajuste del acelerador
9. Botón de stop
10. Regulador de presión

Fig. 1 (Modelos con motores SOLO)

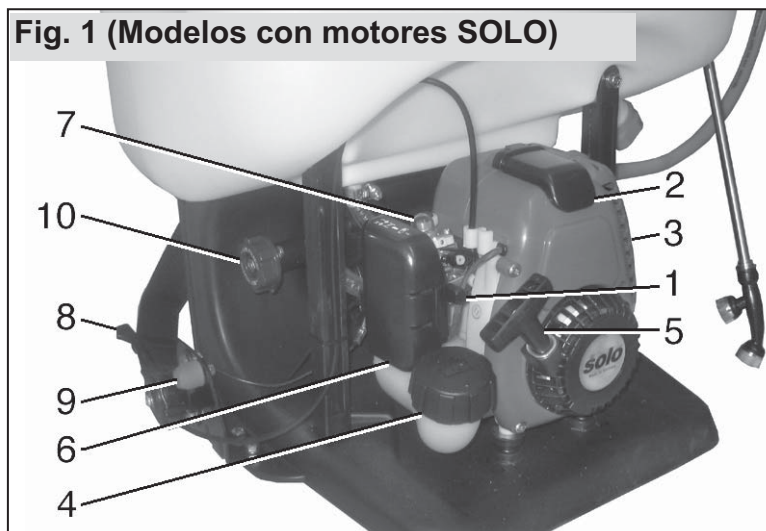

(representación esquemática / según versión)

Dispositivo pulverizador:

11. Depósito de caldo
12. Tapón de cierre - Abertura para rellenar con producto fitosanitario (en la abertura para rellenar va integrado un filtro que se puede quitar).
13. Tapón de cierre - abertura de salida del producto fitosanitario
14. Manguera a presión
15. Palanca manual de uso
16. Manómetro
17. Tubo pulverizador
18. Prolongador de la tobera

Con el fin de seguir mejorando el aparato, el fabricante se reserva el derecho a introducir modificaciones en los artículos incluidos en la entrega en cuanto a la forma, la técnica y la presentación.

De las instrucciones y las imágenes incluidas en este manual no se deriva ningún derecho a reclamación.

Fig. 2

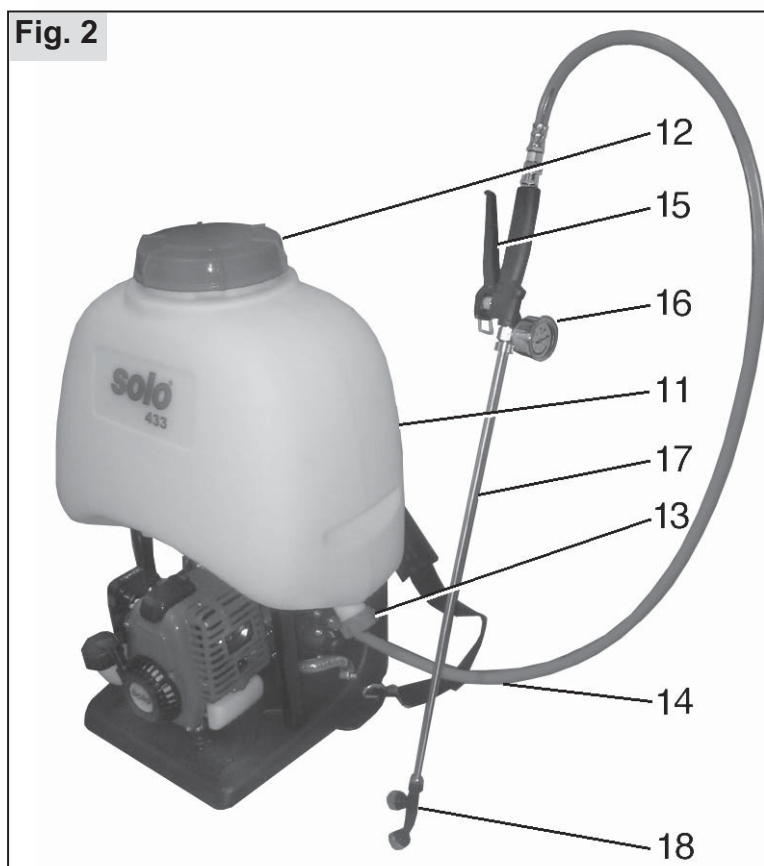

(representación esquemática / según versión)

5. Montaje



El pulverizador a motor de mochila sólo debe ponerse en funcionamiento cuando esté completamente montado y cuando los tirantes de la mochila se hayan colocado correctamente.

Para facilitar el transporte y el embalaje, el tubo pulverizador (17) con la palanca manual de uso (15) aún no están enroscados en la manguera a presión (14).

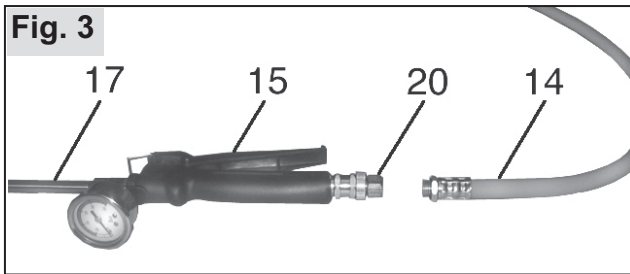

Atornille la manguera a presión (14) a la palanca manual de uso (15) por medio de la tuerca de seis lados (20).

6. Ajuste de la correa de transporte



La correa de los hombros pueden ajustarse mediante los ajustadores de corredera hasta la longitud deseada.

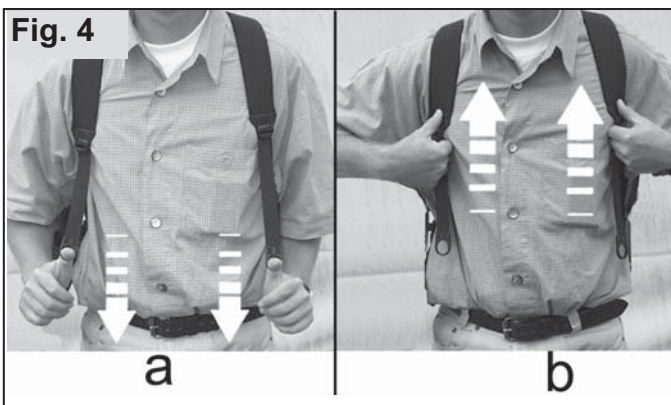

- Tirando de los dos extremos de la correa quedarán tensadas las correas de transporte..
- Levantando los dos ajustadores de corredera volverán a quedar sueltas las correas de transporte.

Las correas de transporte deben ajustarse de forma que el soporte de la espalda quede bien fijo y seguro a la espalda del usuario.

7. Repostar combustible



Observe los datos que se indican en el manual de instrucciones separado del motor.

7.1 Modelo con motor Honda de cuatro tiempos

Como combustible puede utilizarse gasolina normal sin plomo. Antes de poner en marcha el aparato asegúrese de que hay suficiente aceite de motor en el depósito de aceite y que éste es del tipo adecuado. (Varilla de medición de nivel en la tapa del depósito de aceite, véase manual del usuario del motor). Le recomendamos utilizar el aceite de motor 4T SOLO para su uso todo el año, N° de pedido: 0083115

7.2 Llenar el depósito de combustible

Al repostar, tenga en cuenta las instrucciones de seguridad.

Tan Reposte siempre con el motor apagado. Debe limpiar bien la zona por donde se echa el combustible. Ponga el aparato a motor de manera que el tapón del depósito quede hacia arriba. Desenrosque el tapón y llene con la mezcla de combustible hasta el borde inferior de la boquilla. Para evitar que entren impurezas en el depósito, utilice si es posible un embudo de filtro. Vuelva a enroscar el tapón del depósito hasta que quede bien cerrado.

8. Antes de utilizar el pulverizador por primera vez, y después de mucho tiempo sin utilizar



Antes de utilizar el pulverizador a motor de mochila por primera vez o cuando haga mucho tiempo que no lo haya utilizado con productos antiparasitarios, antes de poner el producto fitosanitario, compruebe todo el correcto funcionamiento de todo el aparato y la estanqueidad de todos los componentes por los que pase el combustible o el producto fitosanitario. Después de leer completamente este manual de instrucciones, realice la prueba que se explica a continuación:

Tenga en cuenta las instrucciones de seguridad también al realizar la prueba.

Prueba:

Una vez haya llevado a cabo con éxito una inspección visual del aparato, llene el depósito de caldo con 5 litros de agua aproximadamente para realizar la prueba. Ventile la bomba poniendo en marcha la válvula manual. Ponga el combustible de acuerdo con las indicaciones que constan en el apartado 8 “Repostar combustible” y ponga en marcha el pulverizador de mochila para la prueba según las instrucciones que aparecen en el apartado 11 “Encender el motor/Apagar el motor”. Compruebe la estanqueidad de todos los componentes por los que pase el combustible y el producto fitosanitario. Compruebe el correcto funcionamiento de la palanca de ajuste del acelerador (8), de la palanca manual de uso (15), del manómetro (16), del regulador de presión (10), y del botón de stop (9).

Consejo: Para acostumbrarse a la sensación de pulverizar con la bomba a motor de mochila, durante la prueba pulverice con agua ajustando la presión a distintos niveles.

Nota: El manómetro muestra la presión de pulverizado sólo cuando la palanca manual de uso está abierta mientras funciona el pulverizador.

No empiece a trabajar si nota alguna irregularidad, detecta problemas de estanqueidad, hay un deterioro perceptible (incluso en el bastidor), la capacidad de funcionamiento del aparato está limitada o ve ajustes no debidos; en estos casos, lleve el pulverizador a motor de mochila a un taller especializado para que lo comprueben.

9. Aplicar productos fitosanitarios y rellenar el depósito de caldo



Al utilizar productos fitosanitarios, tenga en cuenta las instrucciones de seguridad que aparecen en este manual de instrucciones (especialmente, en el apartado 2.3 “Uso seguro de productos fitosanitarios”) y las indicaciones del fabricante del producto.

Reglas básicas adicionales para rellenar el depósito de caldo

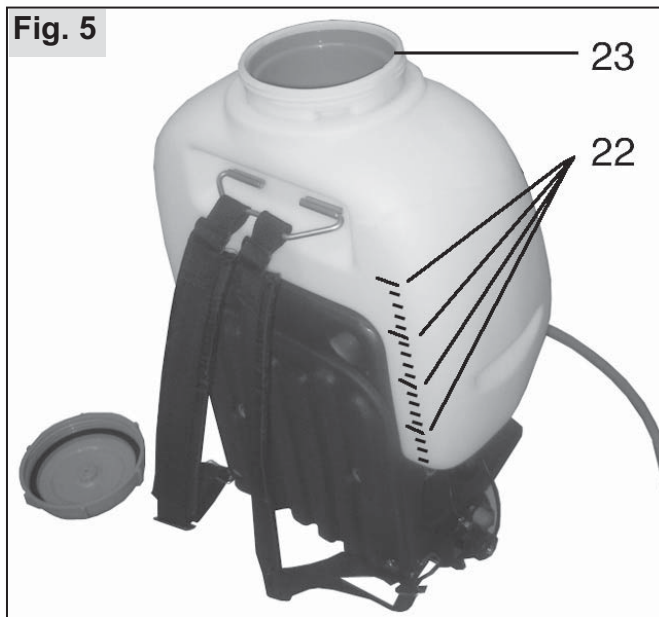

El depósito de caldo del pulverizador de mochila tiene un volumen de llenado máximo de 20 litros (marca superior). En la parte trasera del depósito hay marcas (22) para indicar el volumen de llenado. Un producto fitosanitario aplicado correctamente no debe sobrepasar la marca superior ni el lado inferior del filtro de llenado (23).

El filtro de llenado (23) tiene una anchura de malla de 0,65 mm en la abertura para llenar el aparato con el producto. Al llenar el depósito de caldo debe utilizarse obligatoriamente el filtro de llenado. Debe revisar el filtro antes de proceder a llenar el depósito. Si la malla del filtro de llenado está deteriorada, el filtro debe ser cambiado por un recambio original (nº de referencia: 06 10 03 926 006) con una anchura de malla correcta.

Cuando llene o rellene el depósito con un producto fitosanitario, debe apagar el motor, quitarse el aparato de la espalda y ponerlo en el suelo sobre una superficie adecuada.

Debe evitarse que se derrame líquido del depósito de caldo, y que llegue a aguas públicas, a las alcantarillas y a canalizaciones de lluvia. El producto fitosanitario derramado se debe limpiar inmediatamente.

Al rellenar hay que fijarse en que la válvula manual esté cerrada y en que el tapón de cierre esté bien enroscado a la abertura de vaciado del producto (13) .

Nunca se debe mezclar el producto fitosanitario directamente en el depósito de caldo.

Después de llenar el depósito hay que cerrar con fuerza el tapón de la abertura de llenado del depósito para que no pueda salirse el líquido.

Cantidad de caldo

Se debe aplicar el caldo para pulverizar siguiendo las instrucciones del fabricante del producto. Las cantidades utilizadas se eligen en función de las necesidades reales.

Aplicación de los productos fitosanitarios

Los productos fitosanitarios siempre se deben aplicar al aire libre, y nunca en habitaciones, establos o almacenes de alimentos y piensos.

Productos fitosanitarios en polvo:

- Verter el producto en un depósito aparte, nunca en el depósito de caldo del pulverizador de mochila.
- Mezclarlo adecuadamente. Sólo cuando esté bien mezclado se podrá introducir en el depósito de caldo a través del filtro de llenado.
- El caldo para pulverizar se debe remover bien otra vez en el depósito con el tubo pulverizador.

Productos fitosanitarios líquidos:

- Llenar 1/4 del depósito de caldo con agua.
- Mezclar el producto con agua en un depósito aparte según las indicaciones del fabricante del producto.
- Añadir el producto mezclado previamente al depósito de caldo del pulverizador de mochila utilizando el filtro de llenado.
- Llenar con la cantidad de agua necesaria, según las indicaciones del fabricante del producto.
- Remover bien otra vez el caldo para pulverizar en el depósito con el tubo pulverizador.

Al utilizar productos fitosanitarios preparados a partir de preparados vegetales hay que tener en cuenta que el líquido se filtra antes de echarlo en el depósito mediante el filtro de llenado para evitar que se obstruya el filtro.



Indicativo del contenido del depósito:

Pegue la pegatina correspondiente conforme al contenido del depósito, ya contenga herbicidas, funguicidas o insecticidas.

El nombre del líquido de rociado que se utiliza debe indicarse en el dispositivo y actualizarse con cada cambio de líquido.

⚠ ATENCIÓN:

Nunca cargue distintos medios de rociado en el depósito de líquido. Antes de cambiar el líquido de rociado limpie a fondo el depósito de líquido y todos los componentes que transportan líquido y vuelva a enjuagarlos con abundante agua limpia.

No utilizar nunca productos de limpieza que sean agresivos o que contengan ácidos o solventes (p.ej. gasolina).

10. Arrancar el motor / Apagar el motor



Obtendrá indicaciones más exactas adecuadas a su tipo de motor en el manual de instrucciones del motor.

 Cada vez que se tire de la cuerda de arranque observe la posición correcta y la sujeción segura de la máquina según el siguiente capítulo 11.2 "Arranque".

10.1 Prepararse para empezar a trabajar

Para evitar que la bomba funcione en seco, siempre debe introducirse líquido en el depósito de caldo (11) antes de empezar.

Si es la primera vez que se utiliza, después de haber estado guardada durante mucho tiempo y cuando se ha gastado el líquido de forma que sólo quedan restos (y la bomba ha estado funcionando en seco durante un período breve de tiempo) la bomba se debe ventilar antes de poner en funcionamiento el motor. Para ello, aguante el tubo pulverizador (17) en el depósito de caldo o en un depósito colector adecuado y accione la palanca manual (15). De este modo, el líquido del depósito de caldo irá a parar a la bomba.

Fig. 6

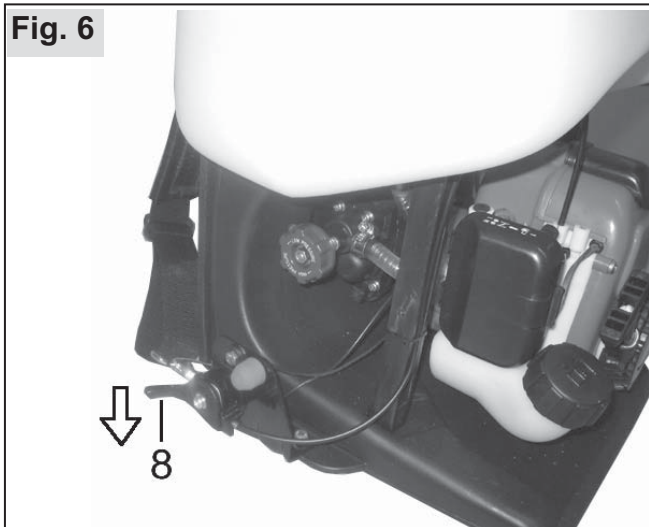

(representación esquemática / según versión)

Coloque la palanca de ajuste del acelerador (8) en la posición de vacío (hacia abajo). Al girar el regulador de presión (10) en sentido contrario al de las agujas del reloj, se indica una presión baja en el arranque.

10.2 Arranque

Fig. 7



(representación esquemática / según versión)

Si es la primera vez que pone el motor en marcha, o si el depósito de combustible se ha quedado vacío y se ha vuelto a rellenar, presione varias veces el iniciador (7) (5 veces mínimo), hasta que se vea combustible en la bombona de combustible.

Fig. 8



(representación esquemática / según versión)

Ponga el pulverizador a motor de mochila en el suelo. Asegúrese de tener un punto de apoyo seguro para el aparato y para usted. Asegúrese de que la palanca manual del tubo pulverizador no esté ajustada en el modo de pulverizado continuo. Al encender el motor, la válvula manual debe estar cerrada.

Con una mano en el tapón de cierre de la abertura para llenar el pulverizador, sujete firmemente el aparato a motor en posición vertical sobre el suelo. Con la otra mano, estire de la palanca de arranque hacia fuera lentamente hasta que encuentre la primera resistencia. Entonces, tire rápidamente y con fuerza de la palanca de arranque en línea recta por la guía del cable. No incline la palanca hacia un lado sobre la guía del cable ni estire hasta el tope, ya que el cable podría quemarse. No deje que la palanca de arranque vuelva bruscamente a su posición inicial.

La tapa del stárter se ajustará del modo siguiente:

Si el motor está frío:

Con la **palanca reductora** en posición superior () tire varias veces del manillar de arranque en línea recta hasta que arranque el motor emitiendo un sonido de arranque breve (ignición).

A continuación, volver a acoplar la **palanca reductora** hacia abajo. Arrancar hasta que el motor funcione por sí solo.

Si el motor está caliente:

Con la **palanca reductora** en posición inferior, tirar de la manilla de arranque en línea recta hasta que arranque el motor.

Si no pudiera arrancar debido a la sobrecarga de grasa de la cámara de combustión le recomendamos lo siguiente:

- Desenroscar la bujía y secarla bien.
- Poner la palanca de ajuste del acelerador hacia arriba (a pleno gas) y tirar varias veces de la palanca de arranque para ventilar la cámara de combustión.
- Volver a poner la palanca de ajuste del acelerador hacia abajo (en vacío), volver a enroscar la bujía y montar el revestimiento de la bujía.

Quando el motor funcione, dé gas con la palanca de ajuste del acelerador (8) hasta alcanzar la cantidad de revoluciones deseadas. Al utilizar el pulverizador a motor con una presión de pulverizado alta, acelere al máximo. Si no es necesario pulverizar a una presión alta, ponga la palanca del acelerador sólo a aproximadamente $\frac{3}{4}$ de potencia máxima para ahorrar combustible. Después, ponga la potencia de pulverizado que desee moviendo el regulador de potencia (10). Para controlarla, tiene a su disposición el manómetro (16) en la palanca manual de uso (15). Tenga en cuenta también las indicaciones que aparecen en el apartado 9.2 "Regulación de la potencia".

Atención:

No trabaje en la zona de fricción del embrague. En todo caso, después de fijar la presión de pulverizado en el regulador de presión, aumente el número de revoluciones del motor con la palanca del acelerador.

Los siguientes consejos prolongarán la vida útil del cable y del mecanismo de arranque:

- Tirar siempre del cable en línea recta.
- No dejar que el cable roce con el lado del anillo.
- No estirar completamente toda el cable, pues podría romperse.
- Devolver siempre la palanca de arranque a su posición inicial, no soltarla ni dejar que vuelva sola.

Un técnico profesional puede sustituir el cable si está deteriorado.

10.3 Apagar el motor

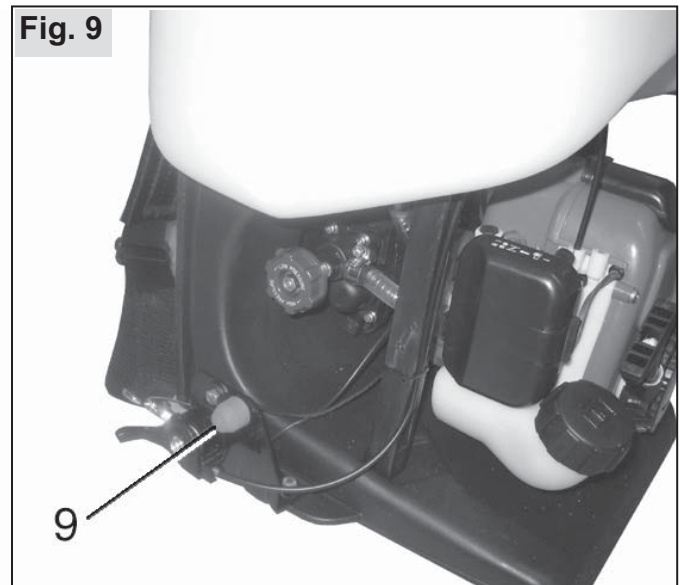

(representación esquemática / según versión)

Presionar el botón de stop (9) hasta que el motor se pare.

11. Aplicación del pulverizador de mochila



11.1 Ámbitos de aplicación

Este pulverizador de mochila está ideado para aplicar productos fitosanitarios, pesticidas y herbicidas líquidos permitidos, así como fertilizantes líquidos que pueden adquirirse en tiendas especializadas. Recomendamos utilizar únicamente productos fitosanitarios permitidos por el BLV (Biologischen Bundesanstalt, Instituto de Alemania).

Los ámbitos de aplicación del pulverizador a motor de mochila son los viveros, los bosques, la fruticultura, la viticultura, el cultivo de hortalizas y el cultivo en invernaderos que estén suficientemente ventilados.

No utilizar el aparato cuando sople el viento o esté lloviendo para evitar que el producto se distribuya por una superficie mayor de la deseada.

Comprobar la dirección del viento antes de empezar a trabajar.

No pulverizar hacia donde haya puertas y ventanas abiertas, automóviles, animales, niños o cualquier otra cosa que pudiera deteriorarse por el contacto con sustancias químicas.

Al pulverizar se deben extremar las precauciones.

Lo más recomendable es que pulverice por la mañana o al atardecer, ya que, normalmente, no hace viento. Tenga en cuenta que sólo se deben rociar con cosas que realmente se deban pulverizar. Se recomienda actuar siempre con la máxima precaución.

11.2 Regulación de la presión

Según el ajuste de la tobera, el tipo de tobera, el producto fitosanitario, la velocidad de funcionamiento, etc. se puede o se debe pulverizar a una presión determinada, que se debe seleccionar siempre de forma homogénea. Para controlarla se puede utilizar el manómetro (16) de la palanca manual de uso (15).

Nota: El manómetro muestra la presión de pulverizado sólo cuando la palanca manual de uso está abierta mientras funciona el pulverizador.

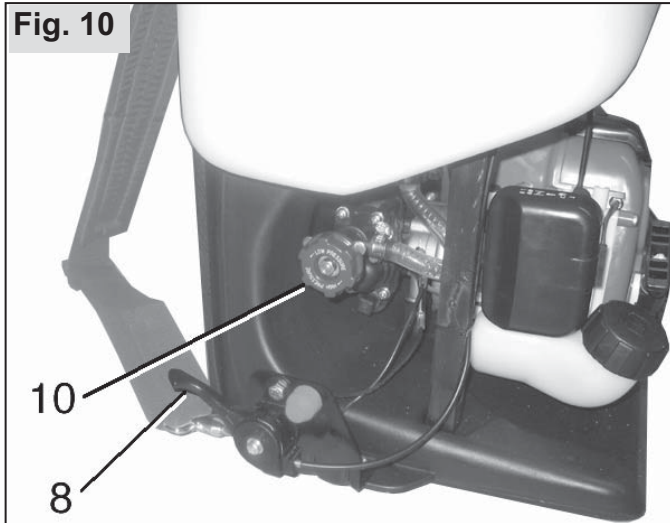

(representación esquemática / según versión)

La presión se puede ajustar mediante:

a) el número de revoluciones del motor regulable por medio de la **palanca de ajuste del acelerador (8)**

- nº de revoluciones bajo → presión baja

Al utilizar el pulverizador a motor con una presión de pulverizado alta, se acelera al máximo. Si no es necesario pulverizar a una presión alta, ponga la palanca del acelerador sólo a aproximadamente $\frac{3}{4}$ de potencia máxima para ahorrar combustible.

b) el ajuste del **regulador de presión (10)**

- girando a la derecha, en el sentido de las agujas del reloj → presión más alta
- girando a la izquierda, en sentido contrario al de las agujas del reloj → presión más baja.

La presión de pulverizado elegida no debe sobrepasar nunca los 30 (zona roja del manómetro).

Consejo:

Cuando el motor esté en funcionamiento, con la presión de pulverizador aún baja, dé gas hasta alcanzar el número de revoluciones deseado. Entonces, aumente la presión hasta el valor que desee moviendo el regulador de presión (10). De esta manera, al pasar de revoluciones en vacío a revoluciones en funcionamiento el motor no trabajará con la presión alta de la bomba.

Atención:

No trabaje en la zona de fricción del embrague. En todo caso, después de fijar la presión de pulverizado en el regulador de presión, aumente el número de revoluciones del motor con la palanca de ajuste del acelerador.

No deje funcionar el motor del pulverizador de mochila durante mucho tiempo con la válvula manual cerrada. Esto se aplica en particular a una presión de pulverizado alta.

11.3 Tobera / Valores de uso



La tobera estándar que viene montada de fábrica es una tobera doble de chorro alto (18).

Con esta tobera, son válidos los valores de aplicación siguientes:

Presión pulveriz. en bar	Cantidades de aplicación en l/min
5	0,92
10	1,28
20	2,00
30	2,88

11.4 Restos de producto fitosanitario / Finalización del trabajo con el pulverizador

Tan pronto como salga aire de la tobera cuando esté trabajando con el pulverizador a motor (aparecen velos de niebla) se debe apagar inmediatamente el motor. En el depósito del producto quedan entonces restos por una cantidad inferior a 200 ml. Si no quiere echar más producto fitosanitario y desea dejar de pulverizar, debe diluir estos restos en 2 l de agua y aplicar la mezcla a la superficie tratada.

El motor nunca debe funcionar sin líquido en el depósito de producto fitosanitario, ya que la bomba se estropearía al trabajar en seco.

Al acabar el trabajo, presione el botón de stop (9) hasta que el motor se pare. Deje enfriar el motor. Prepare el aparato para guardarlo según las indicaciones que aparecen en el apartado 10.3 "Vaciar y limpiar el depósito de caldo", lávese a fondo la cara y las manos con agua y jabón, quítese la ropa de trabajo y lávela regularmente.

Nota:

Cuando el aparato a motor ha estado funcionando durante mucho rato, es posible que el motor y diferentes componentes, como por ejemplo el tubo de escape, estén muy calientes. Para que esto no provoque ningún perjuicio, cuando el motor haya estado trabajando durante mucho rato a pleno gas, debe dejarse trabajando un tiempo en vacío antes de apagar el pulverizador a motor de mochila como se describe anteriormente

11.5 Fijación tubo pulverizador

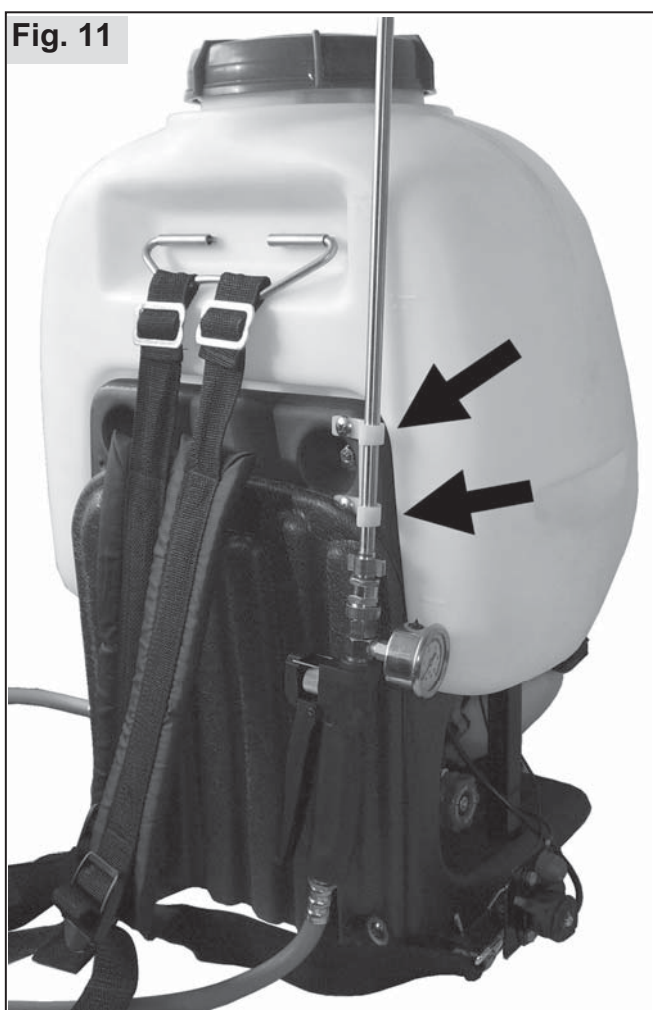

12. Indicaciones para el servicio y mantenimiento



12.1 Indicaciones generales para el servicio

El mantenimiento y la reparación de los aparatos modernos, y de sus módulos que son relevantes para su seguridad, requieren una formación técnica calificada y un taller dotado de herramientas especiales e instrumentos convenientes para las comprobaciones. Es por ello que el fabricante recomienda encomendar a un taller especializado todos los trabajos que no vienen descritos en el presente manual. El técnico cuenta con la formación, la experiencia y el equipos necesarios para ofrecerle a usted siempre la solución más económica. Y le prestará ayuda a través de sus sugerencias y consejos.

Después de un período de marcha inicial de unas 5 horas se tendrán que inspeccionar todo los tornillos y tuercas a los que se tenga acceso (excepto los tornillos de ajuste del carburador), para ver si están bien apretados y apretarlos si fuese necesario.

Cada vez que vaya a utilizar el aparato, antes de empezar a trabajar compruebe que el pulverizador a motor de mochila está en condiciones adecuadas para su funcionamiento.

Guarde preferentemente el aparato en un lugar seco y seguro, con el depósito de combustible lleno. No debe haber cerca ningún fuego desprotegido. En caso de inutilización durante un largo período de tiempo, ver cap. "13.5 Poner fuera de servicio y guardar".

12.2 Componentes de montaje y de funcionamiento del motor

Durante los trabajos de ajuste y mantenimiento en componentes de montaje y funcionamiento siga escrupulosamente las instrucciones que figuran en el manual de uso del motor separado. Realice sólo los trabajos descritos y los trabajos con los que usted esté familiarizado. El resto de los trabajos deberán ser realizados por un taller de servicio técnico especializado. Si desea realizar cualquier consulta nuestro taller de servicio técnico le responderá amablemente.

Deberán realizarse al menos los siguientes trabajos periódicos conforme a las instrucciones del manual de instrucciones del motor:

- Revisar el ajuste de marcha en vacío y si fuera necesario reajustar el tornillo de tope de marcha en vacío.
La herramienta de corte nunca debe ponerse en marcha en modo de marcha en vacío.

- Limpieza del filtro de aire y revisión del material del filtro.
- Revisión del aislamiento acústico **antes de** comenzar el trabajo y **antes de** arrancar el motor para asegurarse de que se encuentra en buen estado.
Nunca toque el aislamiento acústico si está caliente.
- Revise la distancia correcta entre los electrodos de las bujías de encendido y que los electrodos no estén fuertemente quemados.
- Revisión de la ventilación del depósito de combustible y del filtro de combustible.

12.3 Comprobación de la cantidad de líquido eyectado

Como mínimo al inicio de cada temporada de pulverización se debe comprobar que la cantidad de paso de líquido del aparato (l/min) aún se corresponde con el valor indicado en el apartado 12.3 "Tobera / Valores de aplicación".

Para ello, llene el aparato con agua hasta la marca máxima, póngalo en funcionamiento y pulverice durante un minuto con una presión de trabajo de 10 bar.

A continuación, mida la cantidad de agua que debe añadir hasta llegar de nuevo a la marca máxima.

El valor que le haya dado es la cantidad de líquido eyectado por el aparato en l/min con una presión de trabajo de 10 bar. Este valor no puede diferir más del 10 % respecto al valor indicado en el apartado 12.3 "Tobera / Valores de aplicación".

Si el valor obtenido es muy pequeño, puede que en la tobera queden sedimentos. Limpie la tobera y repita la comprobación.

Si el valor obtenido es muy grande, puede deberse al desgaste o al deterioro de la boquera de pulverización.

Sustituya la tobera vieja por una nueva.

Al realizar la comprobación de la cantidad de líquido eyectado, fíjese también en si la tobera del aparato aún produce un abanico de pulverización uniforme.

12.4 Vaciar y limpiar el depósito de caldo



(representación esquemática / según versión)

Para limpiar el depósito de caldo se debe vaciar por la abertura de salida del producto (13) y echar el caldo en un colector adecuado. Si es necesario, vuelque un poco el aparato hacia un lado para que el depósito de caldo quede totalmente vacío.

Antes de volcar la unidad asegúrese de que el tapón del depósito de combustible y todos los tubos y componentes por los que pasa el combustible siguen siendo estancos y de que la salida de combustible está cerrada. El motor debe estar frío. Tenga cuidado para que el caldo no caiga sobre el aparato (especialmente, sobre el motor), sino directamente dentro del colector.

El depósito de caldo se debe vaciar cada día después de haberlo utilizado, y se debe lavar bien con agua. Para ello, hay que tener en cuenta las indicaciones de limpieza del manual de instrucciones del producto fitosanitario.

Después de limpiar el depósito del producto fitosanitario, se debe dejar abierto para que se seque.

Fig. 13

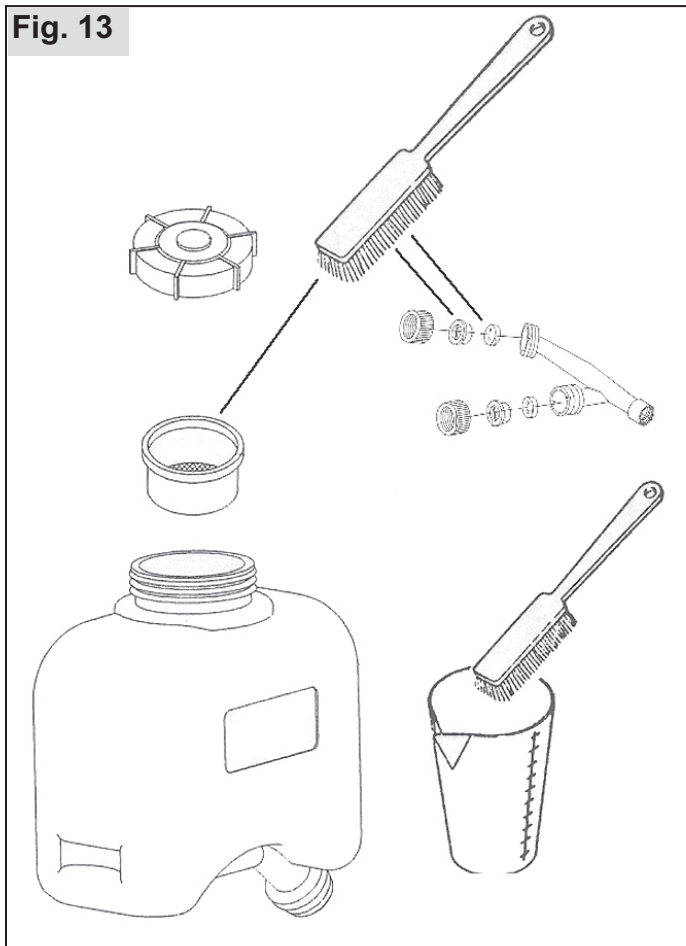

De vez en cuando, limpie el embudo de filtrado que se encuentra en la abertura del depósito y la boquera con agua y un cepillo suave. No sople en la boquera con la boca.

12.5 Paro y conservación del aparato

Prepare el aparato para guardarlo según las indicaciones del apartado 13.4 "Vaciar y limpiar el depósito de caldo".

Para limpiar la unidad a motor completa no debe utilizarse ningún limpiador con disolvente ni agresivo. Nunca rocíe el motor con líquido. Se recomienda limpiar todo el motor utilizando un trapo sucio o ligeramente humedecido.

Guarde el aparato en un lugar seco y seguro, dentro de un edificio (garaje, sótano, etc.) No debe encontrarse cerca de llamas abiertas o similares. El uso indebido, especialmente por niños, está terminantemente prohibido.

En caso de paradas de duración superior a cuatro semanas debe vaciar el depósito de combustible antes de almacenarlo en un lugar bien ventilado. Arranque el motor con el depósito de combustible vacío y vacíe el carburador hasta que el motor se apague.

12.6 Plan de mantenimiento











Las indicaciones que figuran a continuación se refieren a las condiciones de funcionamiento normales.

En condiciones especiales, como períodos de trabajo largos y diarios, los intervalos para realizar el mantenimiento indicados aquí se deben reducir como corresponda.

Realice los trabajos de mantenimiento regularmente. Lleve el aparato a un taller especializado si no puede llevar a cabo todos los trabajos personalmente. El propietario del aparato deberá responder por:

- Los desperfectos causados por trabajos de mantenimiento y reparación no realizados por un experto, o a su debido tiempo
- Los daños indirectos, incluida la corrosión, derivados de no haber guardado el aparato adecuadamente

		una vez por cada 5 horas de trabajo	cada día	cada semana	cada 50 h de funcionamiento	cada 100 h de funcionamiento	cuando sea necesario	antes de la temporada de pulv.
 Filtro de aire	Limpiar	X						
	Cambiar					X		
 Bujía	Verifique la distancia entre electrodos y sustituya la bujía de ignición si fuera preciso				X			X
	Cambiar					X	X	
 Todos los tornillos a la vista (excepto los tornillos de ajuste)	Apretar	X					X	X
Elementos de uso (botón de stop, palanca de ajuste del acelerador, palanca manual de uso, regulador de presión)	comprobar el funcionamiento		X					
 Silenciador	comprobar visualmente el estado		X					
Cantidad eyectada de caldo y distribución	comprobar							X
 Depósito de caldo	vaciar y limpiar		X					
 Embudo de filtrado del depósito de caldo	limpiar						X	X
 Boquera pulverizadora	limpiar						X	X
 Estanqueidad de todas las piezas del aparato	comprobar		X					
 Máquina en general	comprobación visual		X					
	prueba con agua							X
	limpiar						X	X

Además, debe encargar al servicio técnico autorizado las siguientes tareas de obligatorio cumplimiento una vez al año:

- Revisión completa de la máquina completa,
- Limpieza profesional del motor (depósito de combustible, nervadura del cilindro, etc.)
- Verificación y sustitución, si procede, de los componentes de desgaste, en particular la sustitución anual del filtro de combustible,
- Ajuste óptimo del carburador

13. Datos técnicos

Tipo de motor → según versión → uso separado del motor

Capacidad del depósito	l	23
Volumen nominal	l	20
Anchura de malla del embudo de filtrado / tobera filtrado	mm	0,65 / 0,55
Restos que el aparato ya no utiliza correctamente	ml	< 200
Nº revoluciones medio en vacío	r.p.m	3100 ± 200
Velocidad del motor durante la operación	r.p.m	9500 ± 200 [5 bar] 8000 ± 200 [30 bar]
Presión de trabajo	bar	5 - 30
Valores de rendimiento del producto fitosanitario con una tobera estándar	para 5 bares de presión de trabajo l/min para 10 bares de presión de trabajo l/min para 20 bares de presión de trabajo l/min para 30 bares de presión de trabajo l/min	0,92 1,28 2,00 2,88
Tubo pulverizador	Material Longitud en mm	Tubo de acero 500
Manguera de inyección	Longitud en mm Resistente a una presión de hasta bares	1500 > 50
Tobera de inyección estándar		Tobera doble de chorro plano
Nivel de decibelios L _P EN ISO 11200	dB(A)	82 ± 2,5 dB(A)
Nivel de potencia sonora L _{Weg} según EN ISO 3744	dB(A)	95 ± 2,5 dB(A)
Valor medio ponderado de la aceleración según ISO 7916 en la palanca manual con nº máx. de revoluciones por min.	m/s ²	< 2,0 ± 1m/s ²
Peso	m _{net} / m _{total} kg	9,8 / 31,4
Dimensiones sin tubo de pulverizado y manguera de inyección Altura / Anchura / Profundidad	mm	630 / 440 / 350

14. Garantía

El fabricante garantiza la más alta calidad y asume los gastos derivados de mejoras al cambiar las piezas defectuosas en el caso de defectos del material o de fabricación que surjan después del día de adquisición del aparato, durante el período de garantía. Tenga en cuenta que en algunos países rigen condiciones de garantía específicas. En caso de duda, consulte a su vendedor. En tanto que vendedor del producto, él es el responsable de la garantía correspondiente al mismo.

La garantía del fabricante no será válida para daños en los siguientes casos:

- No hacer caso de las indicaciones dadas en el manual de instrucciones.
- No realizar los trabajos de mantenimiento y limpieza necesarios.
- Daños debidos a un ajuste inadecuado del carburador .
- Desgaste derivado del uso normal del aparato.
- Exceso de uso manifiesto del aparato por haberlo utilizado de forma continuada sobrepasando el límite superior de potencia.
- Utilizar herramientas de trabajo no autorizadas.
- Uso de la fuerza, manipulación inadecuada, uso para fines inadecuados o accidente.
- Daños provocados por el recalentamiento debido a la suciedad acumulada en la carcasa del ventilador.
- Intervención de personas no expertas o intentos de reparación inadecuados.
- Utilización de piezas de recambio no adecuadas o no originales, siempre que estas hayan provocado los desperfectos.
- Uso de combustibles no adecuados o mezclados entre sí.
- Daños debidos a condiciones de uso derivados del alquiler.

Los trabajos de limpieza, mantenimiento y ajuste no están incluidos en la garantía.

Todos los trabajos incluidos en la garantía deben realizarse en un punto de venta especializado autorizado por el fabricante.

solo[®]



SOLO Kleinmotoren GmbH

Industriestraße 9

D-71069 Sindelfingen

Postfach / PO Box 60 01 52

D-71050 Sindelfingen

DEUTSCHLAND / GERMANY

Tel.: +49 (0)7031 301-0

Fax: +49 (0)7031 301-202

info@solo-germany.com

<http://solo.global/>